



GH39F 系列

线性霍尔电路

产品规格书

鑫雁电子保留产品及其规格书的更改权，以便为客户提供更优秀的产品，规格书若有更改，恕不另行通知。在购买本规格书所记载的产品时，请预先向鑫雁电子的销售部门确认最新信息。

鑫雁电子一直致力于提高产品的质量和可靠性，然而，任何半导体产品在特定条件下都有一定的失效或发生故障的可能，客户有责任在使用鑫雁电子产品进行产品研发时，严格按照对应规格书的要求使用产品，并在进行系统设计和整机制造时遵守安全标准并采取安全措施，以避免潜在失败风险、造成人身伤害或财产损失等情况。如果是因为客户不正确使用鑫雁电子产品而造成的人身伤害、财产损失等情况，鑫雁电子不承担任何责任。

本产品主要应用于消费类和工业类电子产品中，如果客户将本产品应用于化学、医疗、军事、航天等要求极高质量、极高可靠性的领域的产品中，其潜在失败风险所造成的人身伤害、财产损失等情况，鑫雁电子不承担任何责任。

本规格书所包含的信息仅作为本产品的应用指南，没有任何专利和知识产权的许可暗示，如果客户侵犯了第三方的专利和知识产权，鑫雁电子不承担任何责任。

鑫雁电子科技(上海)有限公司在中国发布，版权所有。

鑫雁电子科技(上海)有限公司的公司名称、徽标均为鑫雁电子科技(上海)有限公司在中国的商标或注册商标。

网址: <http://www.golden-chip.com/>

E-mail: sales@golden-chip.com.cn

营销服务中心: 上海市闵行区七莘路 3599 号华商时代广场 9 号楼 506 室

电话: +86-21-34140399 传真: +86-21-64515171

产品与技术支持: 杭州市西湖区西斗门路毛家桥路北中天 MCC B 座 202 室

电话: +86-571-88820269 传真: +86-571-88820239

GH39F

线性霍尔电路

GH39F系列线性霍尔电路由霍尔电压发生器，线性放大器和射极跟随器组成，其输入是磁感应强度，输出是和输入量成比例的电压。

◆ 产品特点

- 寿命长 体积小 安装方便
- 精确度高 灵敏度高
- 线性好 温度稳定性好
- 可靠性高

◆ 典型应用场合

- 运动检测器 齿轮传感器
- 接近检测器 电流检测传感器
- 电流检测传感器 电动自行车调速器

◆ 管脚定义

UA: SIP-3L(TO-92S)

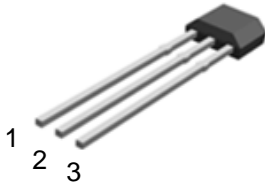

SW: SOT23-3L

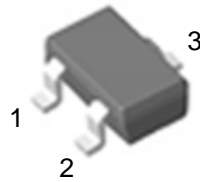

引脚序号		引脚名称	功能描述
直插 SIP-3L/TO-92S	SOT23-3L		
1	1	V _{DD}	电源电压
2	3	GND	地
3	2	V _{OUT}	输出

GH39F

线性霍尔电路

◆ 产品技术参数

● 极限参数

参 数	符 号	量 值	单 位
电源电压	V_{CC}	15	V
输出电流	I_{OUT}	10	mA
工作环境温度	T_A	-40~+85	°C
贮存温度	T_S	-65~+150	°C

● 电磁特性 ($T_A=25^{\circ}\text{C}$ $V_{CC}=5\text{V}$)

参 数	符 号	测 试 条 件	最 小	典 型	最 大	单 位
电源电压	V_{CC}		3.0		6.5	V
静态输出电压	V_{out}	$B=0$	2.25	2.50	2.75	V
电源电流	I_{CC}		2.0		9	mA
灵敏度		$B=0\text{GS to } \pm 1000\text{GS}$	1.45	1.8	2.0	mV/GS
输出端下限电压	V_H		0.80		1.05	V
输出端上限电压	V_L		3.95		4.20	V
磁场范围	B		± 650	± 1000		GS
线性度				0.70		%

注:输出电压应用输入阻抗大于10K 的电压表来测量;磁感应强度应在器件最灵敏的区域(见外形图)测量

◆ 特性曲线

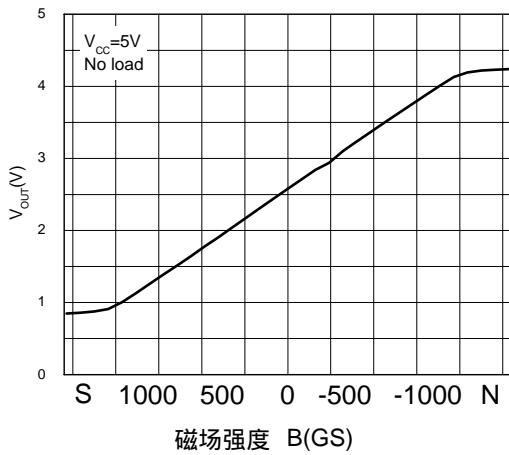

输出电压随磁场强度的变化

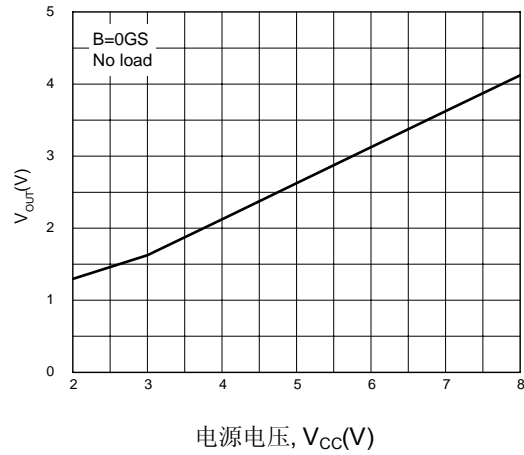

静态输出电压随电源电压的变化

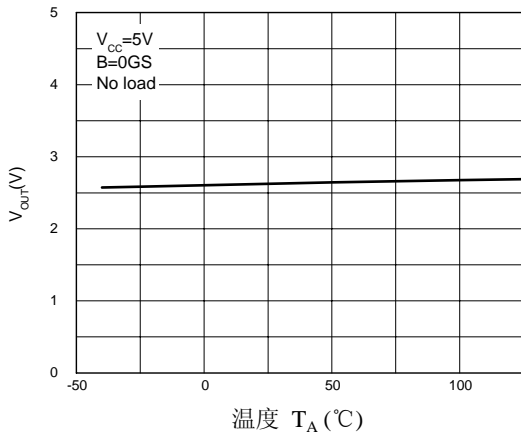

静态输出电压随温度的变化

GH39F

线性霍尔电路

◆ 电路内部框图

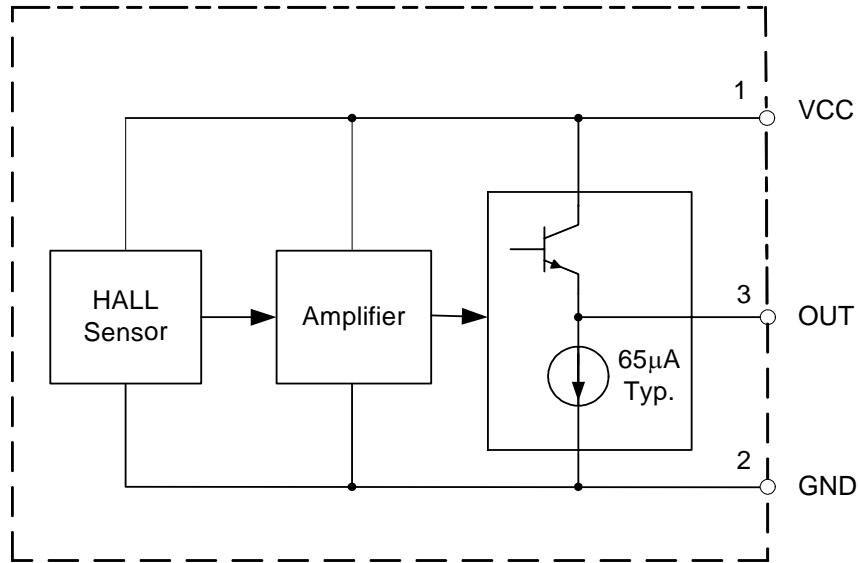

◆ 印章信息

SOT23-3L

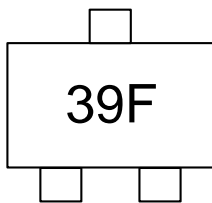

SIP3L(TO92S)

(顶视图)

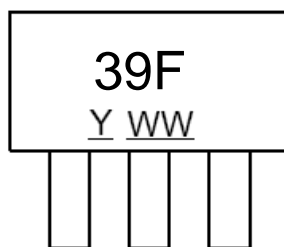

Y : Year : "9"=2009

WW : Nth Week 01~52

GH39F

线性霍尔电路

◆ 封装信息

SOT23-3L

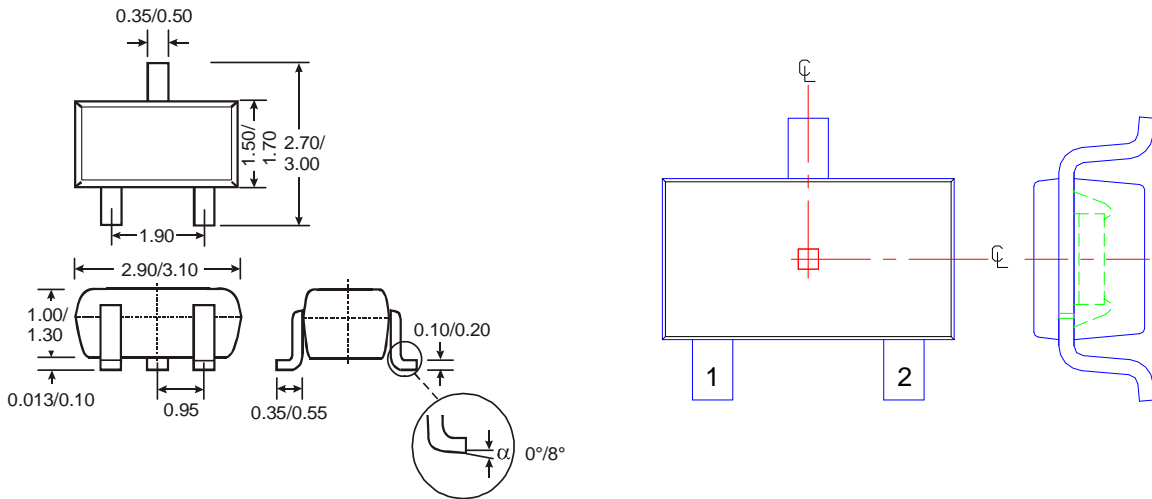

SIP-3L/TO-92S

